

REGENERATIVO EKZ 620 - 58

Modelo: EKZ 620 - 58 **Presión Máx:** 400 (mbar) / 5.8 (psig)
Fases: Tres **Vacío Máx:** - 350 (mbar) / 10.3 (inHg)
Motor: 8.6 (kw) **Peso:** 66 (kg)
Ruido: 74 dB (A) **Flujo:** 620 (m³/h)
Frecuencia: 60 (Hz) **Etapas:** Una
Amperaje: 29.2 / 17.1 (Amps)
Voltaje: 208 - 220 V / 440 - 460 V
Conexiones: 2 - 1/2" NPT



Vacío

Presión

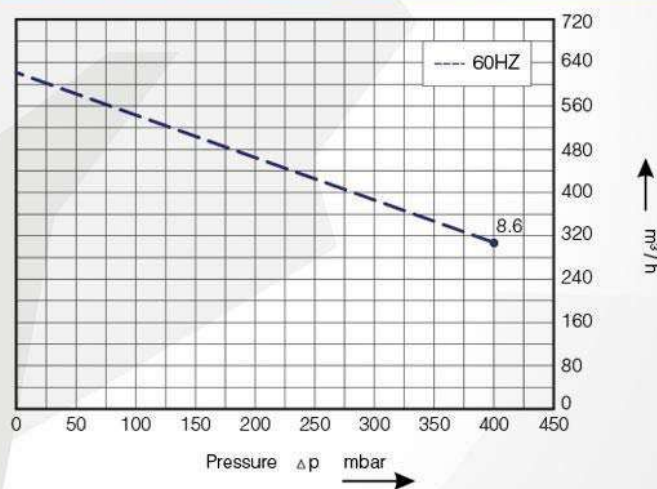
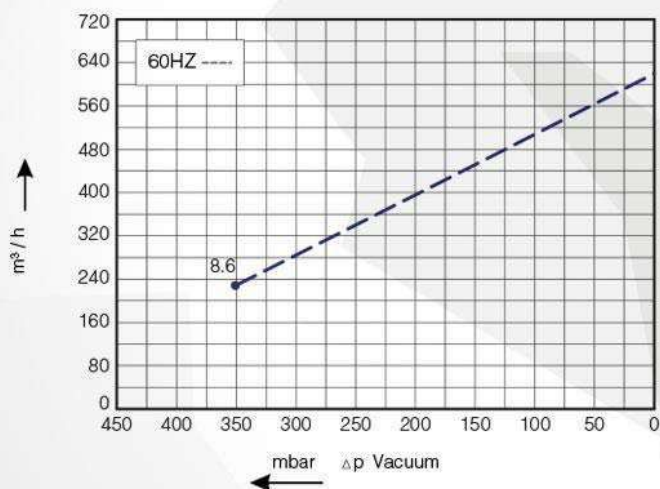

Dimensiones

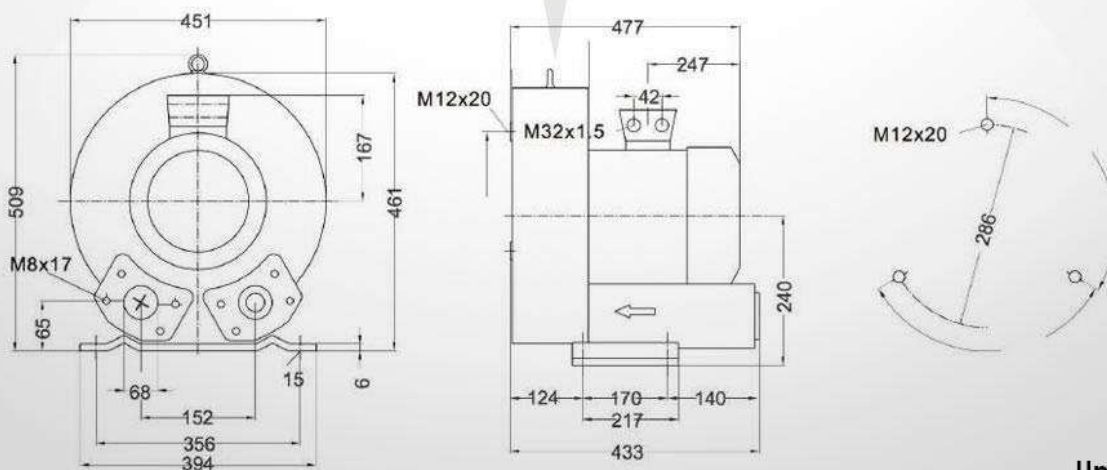

Unidad: mm